

Safescan 2485-SC

Брояч и сортираща машина за банкноти по стойност

Ръководство за потребителя



Версия за печат

[Кликнете тук](#), за да отворите версия за печат на ръководството на избрания език.

Въведение

Благодарим ви, че закупихте брояч за банкноти Safescan 2485-SC. За правилна употреба и поддръжка ви препоръчваме внимателно да прочетете това ръководство за потребителя.

Моля, обърнете внимание

В случай че оборудването бъде променено по какъвто и да е начин или използвано по начин, за който не е било предназначено към момента на доставката, доставчикът на оборудването не носи отговорност за наранявания или щети на персонала или оборудването. Ако условията за използване на оборудването бъдат променени, доставчикът трябва да бъде уведомен, в противен случай декларацията за съответствие ще стане невалидна.

Инструкции за безопасност

- Поставете машината върху равна и стабилна повърхност.
- Не поставяйте машината в прашна или замърсена среда.
- Използвайте предоставения предпазен калъф срещу прах, когато машината не се използва.
- Не поставяйте машината на пряка слънчева светлина или в близост до източници на топлина или климатици.
- Винаги свързвайте устройството към заземен електрически контакт.
- Използвайте само предоставения захранващ кабел.
- Работна температура 15–35 °C / 59–95 °F.
- Работна влажност 30–80% относителна влажност.
- Не използвайте машината на открито.
- Не излагайте машината на течности.
- Тази машина съдържа въртящи се части. Никога не докосвайте движещите се части, когато машината е включена.
- Моля, уверете се, че в машината не попадат чужди предмети (монети, кламери, телчета), тъй като те могат да блокират механичните части и сензорите на машината, да ги повредят или счупят и това ще доведе до отпадане на гаранцията.
- По време на работа дръжте бижута, дълга коса, вратовръзки и други стърчащи предмети далеч от машината.
- Никога не разглобявайте машината.
- За да предотвратите риск от електрически удар, не докосвайте захранващия кабел с мокри ръце.
- Изключете устройството от електрическата мрежа, ако искате да го преместите на друго място.
- При изключване на устройството от контакта, хващайте щепсела, никога не дърпайте кабела.

Преглед на продукта и съдържание на опаковката

Отпред

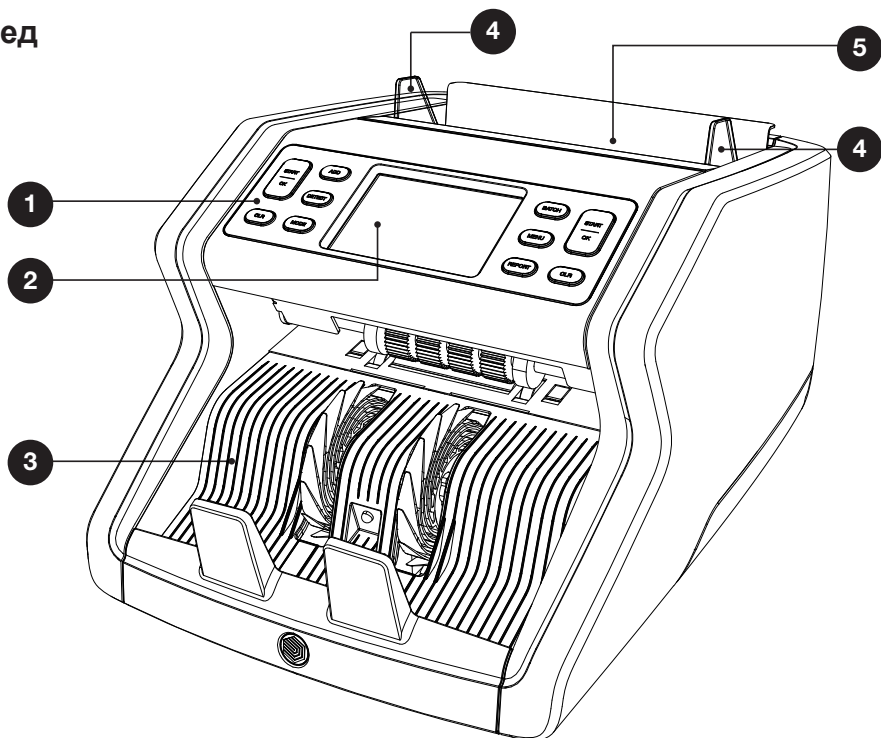

1. Контролен панел
2. LCD сензорен екран
3. Изходен стекер
4. Водачи за банкноти
5. Подавател (хопър)

Отзад

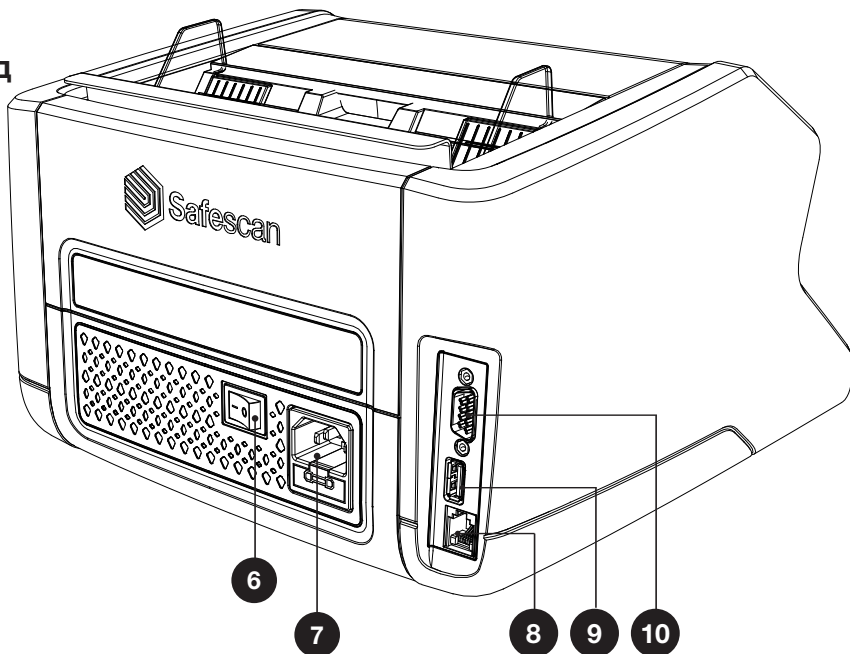

- 6. Захранващ превключвател
- 7. Захранващ конектор
- 8. Конектор за външен дисплей (RJ-12)
- 9. Порт за актуализация (USB-A)
- 10. Порт за печат (RS-232)

- 11. Папка „Първи стъпки“
- 12. Предпазен калъф срещу прах
- 13. Захранващ кабел
- 14. Чистеща четка и кърпа
- 15. Комплект за празнуване*

11



12



13

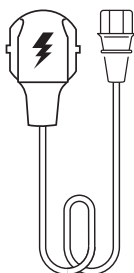

14



15

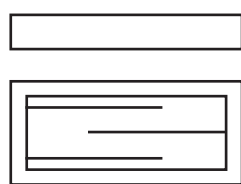

*Съхранявайте калибрационни елементи. Използвайте само под наблюдение на Safescan поддръжка.

Настройка на машината

1. Отстранете защитното фолио от LCD екрана.
2. Свържете захранващия кабел към електрическия контакт.
3. Включете устройството чрез захранващия превключвател.
4. Броячът за банкноти ще се стартира. Изберете език, като докоснете сензорния екран, и потвърдете избора на език на следващия екран.
5. Устройството ще извърши самотест, по време на който ще бъдат показани версията на софтуера и продуктивният номер. След успешно завършване на самотеста машината ще предложи сканиране на QR кода за изтегляне на приложението Safescan. След натискане на [OK] се отваря екранът за броене и устройството е готово за употреба.

Бутони и сензорен дисплей

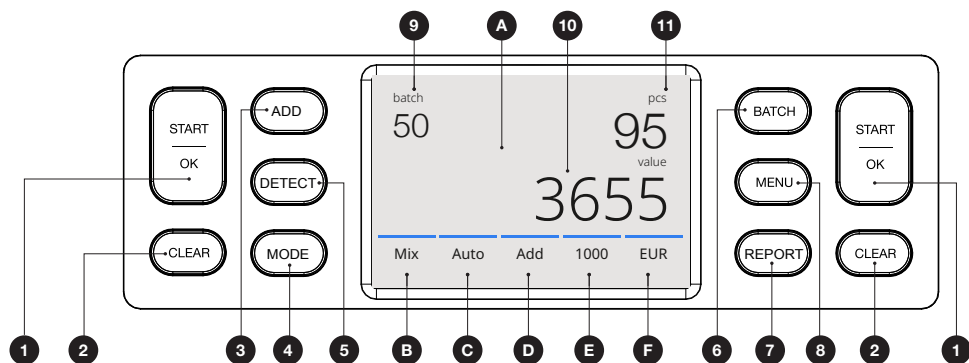

№.	Бутон	Описание
1.	START/OK	Стартиране на броенето / Потвърждаване на избора (в МЕНЮ)
2.	CLEAR	Изчистване на резултатите от броенето
3.	ADD	Функция Add Вкл./Изкл. (ADD добавя резултатите от няколко броения към общия резултат.)
4.	MODE	Отваряне на менюто за режим на броене
5.	DETECT	Отваряне на менюто за детекция (избор на валута / тип детекция)
6.	BATCH	"Отваряне на менюто Batch (В меню Batch: Loop: 100 – 50 – 25 – 20 – 10 – Изкл.)"
7.	REPORT	Отваряне на отчет за резултатите от броенето с интерфейс за изпращане и печат
8.	MENU	Отваряне на потребителското меню

Nr.	Бутон	Описание
A		Отваряне на бързото меню
B		Отваряне на менюто за режим на броене
C		Автоматично стартиране на броенето Вкл./Изкл.
D		Функция Add Вкл./Изкл. (ADD добавя резултатите от няколко броения към общия резултат.)
E		Отваряне на менюто за скорост на броене
F		Отваряне на менюто за тип детекция
9.		Избран брой за пакетиране

Nr.	Бутон	Описание
10.		Обща стойност на преброените банкноти
11		Брой преброени банкноти

Първа употреба

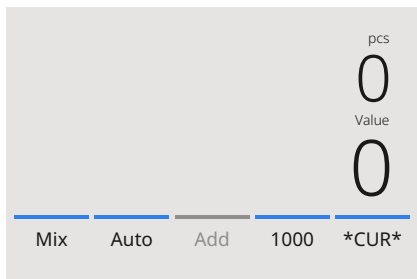

1. Устройството се стартира по подразбиране със следните настройки:

- A.** Тип детекция: CUR
(Автоматично разпознаване на валута)
- B.** Режим на броене: MIX
- C.** Автоматично стартиране: ВКЛ.
- D.** Режим Add: ИЗКЛ.
- E.** Скорост на броене: 1000

2. Предотвратете ненужни грешки при броене.

Подредете банкнотите, като ги подредите спретнато от най-малкия към най-големия номинал. Поставете пачката в подавателя (хопъра), като най-големите банкноти са отгоре. Внимателно избутайте банкнотите назад, за да започне процесът на броене. Уверете се, че пачката е равномерно подравнена, задната ѝ страна е права, а банкнотите са центрирани. По време на броенето използвайте внимателно ръцете си, за да насочвате банкнотите и да предотвратите тяхното накланяне или разместване."

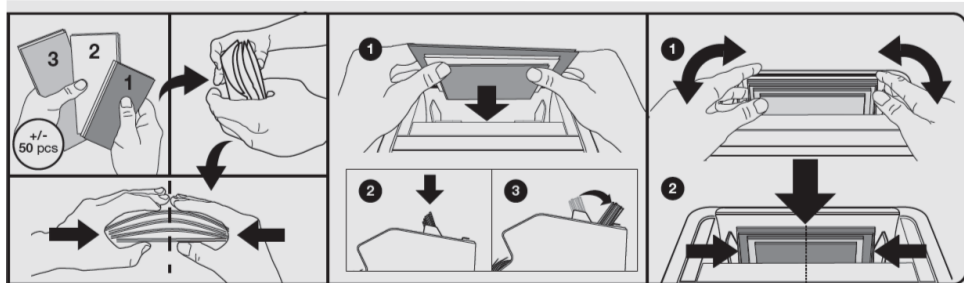

3. Когато банкнотите бъдат поставени в подавателя, машината автоматично ще започне броене.

Забележка: Натиснете **[AUTO]** на екрана, за да изключите тази функция.

4. Когато устройството открие подозрителна банкнота по време на броенето, то ще спре, ще подаде звуков сигнал и ще покаже съобщение за грешка. Последната преброена банкнота в стекера е подозрителната. Отстранете тази банкнота и натиснете **[Start/OK]**, за да продължите броенето.

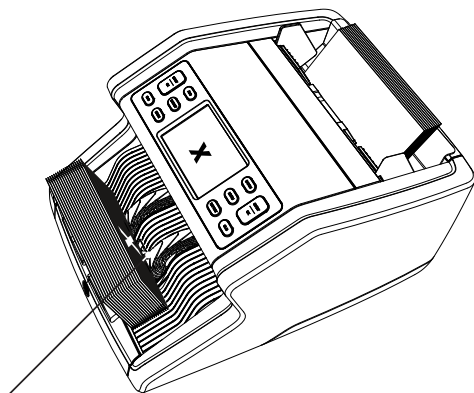

Подозрителна банкнота

5. След приключване на броенето резултатите се показват на екрана.

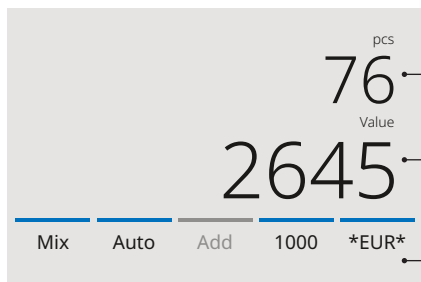

Общ брой банкноти

Обща преброена стойност

Автоматично разпозната валута

6. Натиснете бутона [REPORT], за да видите подробните резултати от броенето, разпределени по номинали.

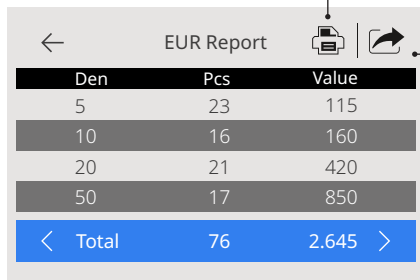

Den	Pcs	Value
5	23	115
10	16	160
20	21	420
50	17	850
< Total	76	2.645 >

Натиснете [PRINT] на екрана, за да отпечатате резултатите от броенето*.

Натиснете [Send] на екрана, за да изпратите резултатите от броенето към приложението Safescan.

* Препоръчваме използването на опционалния принтер Safescan TP-230.

Изпращане на резултатите от броенето към приложението Safescan

За да изпратите резултатите от броенето към приложението Safescan, приложението трябва да бъде инсталирано на вашия смартфон. За да изтеглите приложението, сканирайте QR кода или натиснете бутона **Get Safescan App** по-долу.

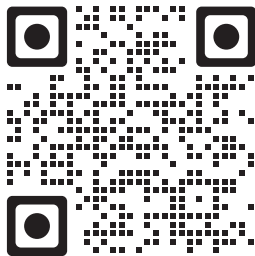

Сканирайте
QR кода



Кликнете върху app store

EUR Report		
Den	Pcs	Value
5	23	115
10	16	160
20	21	420
50	17	850
< Total	76	2.645 >

1. На екрана с отчета натиснете [Send].

A. Ако не е установена предишна връзка, устройството ще покаже Device ID заедно с инструкции. Този Device ID се използва за идентифициране на вашето устройство в приложението Safescan.

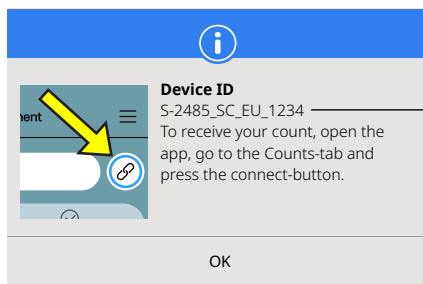

ID на устройство

B. Ако по време на текущата сесия вече има активна връзка, резултатите от броенето ще бъдат изпратени директно към приложението Safescan.

Забележка: Приложението поддържа активна връзка с устройството за 10 минути. Всеки път, когато бъдат изпратени нови резултати от броенето, 10-минутният таймер се нулира.

Избор на тип детекция

1. За да изберете или промените текущия тип детекция, натиснете индикатора за валута в долния десен ъгъл на сензорния екран или натиснете бутона [DETECT] на контролния панел. Ще се отвори менюто за детекция.

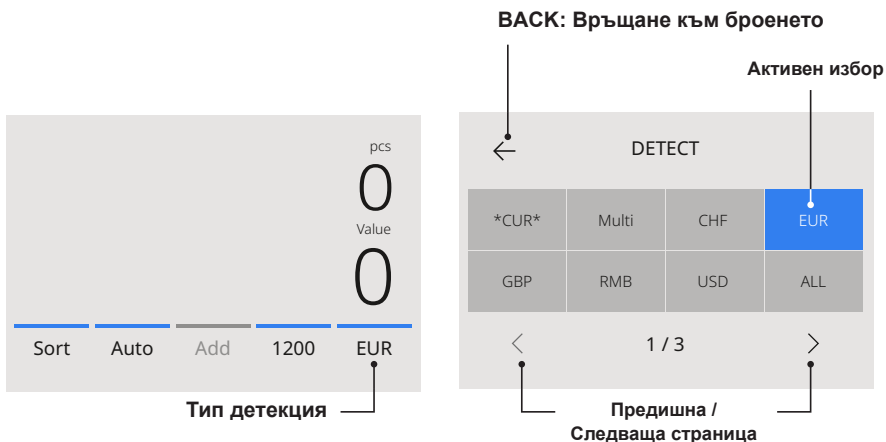

2. Менюто за детекция съдържа няколко плочки за избор. Активният тип детекция е отбелязан със синя плочка. Използвайте бутоните [LEFT] и [RIGHT], за да превключвате между страниците на менюто за детекция. Просто натиснете плочката, съответстваща на желаната валута или начин на детекция, директно на екрана за вашето броене.

Забележка: Изборът на тип детекция определя наличните режими на броене.

Обяснение на наличните типове детекция

Детекция	Описание	Обяснение на употребата
<p>*CUR*</p> 	<p>Наличните в устройството валути се разпознават автоматично.</p>	<p>При избран *CUR* не е необходимо ръчно да избирате валута преди броене. Просто поставете банкнотите в машината. Първата разпозната валута автоматично ще бъде избрана като активна валута за броенето.</p>
<p>EUR, USD, GBP и други валути, които са налични в устройството.</p>	<p>Броене на банкноти от определена валута.</p>	<p>Изберете валута в менюто DETECT. Банкнотите от други валути ще бъдат считани за подозрителни.</p>

Детекция	Описание	Обяснение на употребата
ALL	Броене на бройки без детекция на фалшификати.	Изберете ALL, UV, MG, UV+MG за броене на бройки на валути, които не са налични в устройството.
UV	Броене на бройки с UV детекция.	
MG	Броене на бройки с MG детекция.	
UV MG	Броене на бройки с UV + MG детекция.	

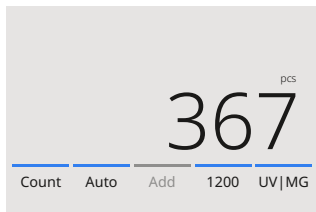

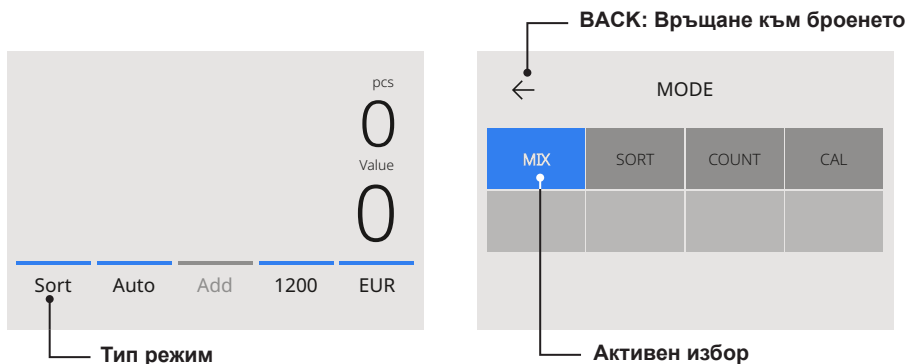

Избор на режим на броене

1. Натиснете типа режим в долния ляв ъгъл или натиснете бутона [MODE] на контролния панел. Ще се отвори менюто за режими.

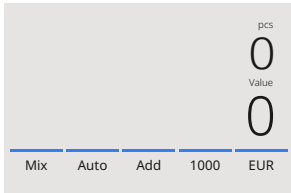

2. Менюто за режими съдържа няколко плочки за избор. Активният тип режим е отбелязан със синя плочка. Наличните типове режими се определят от активния тип детекция. Просто натиснете режима, който желаете да използвате за вашето броене.

Обяснение на наличните режими на броене

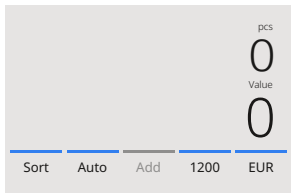
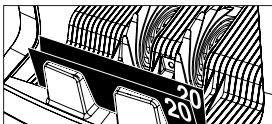
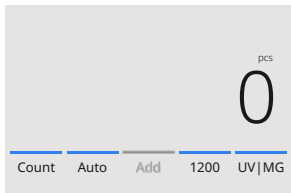
Режим	Основна функция	Обяснение на режима
Mix 	<p>Броене на стойността и броя на номиналите на банкнотите.</p> 	<p>Броене на стойността и броя както на сортирани, така и на несортирани номинали на избраната валута. Ако е избрана детекция „MULTI“, могат да се броят едновременно до 3 валути в смесен режим.</p>
Sort 	<p>Броене на стойността и броя на банкнотите, като се отделят различните номинали.</p> 	<p>Броене на броя на банкнотите, сортирани по номинал. Номиналите, различни от първата преброена банкнота, се отхвърлят.</p>
Count 	<p>Броене на броя на банкнотите.</p>	<p>Броене на броя на банкнотите без проверка на размерите или стойността на банкнотите.</p>

Избор на скорост на броене

Натиснете индикацията за скорост на броене на сензорния екран, за да отворите менюто Speed. Менюто Speed ще покаже наличните скорости на броене в рамките на избрания режим на броене и настройка за детекция.

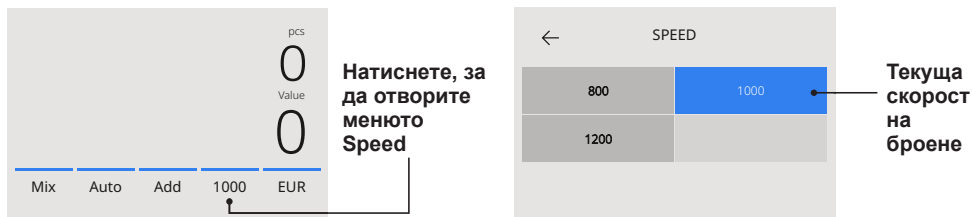

Функция Add

Използвайте функцията Add, за да добавите резултатите от няколко броения към общия резултат. Натиснете **[ADD]** в долната средна част на екрана за броене или натиснете бутона **[ADD]** на контролния панел. Лентата над ADD ще светне в синьо, когато функцията е активирана.

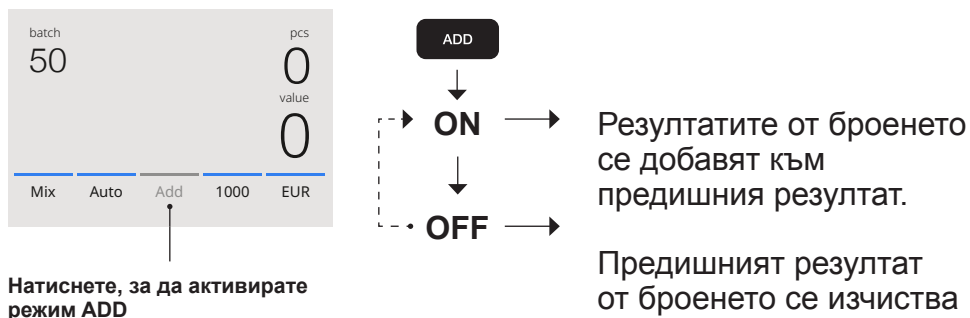

Резултатите от броенето се добавят към предишния резултат.

Предишният резултат от броенето се изчиства при стартиране на ново броене.

Пакетно броене

Функцията Batch се използва за създаване на пачки с еднакъв брой банкноти. Натиснете **[BATCH]**, за да отворите екрана за въвеждане на Batch. По подразбиране броят за пакетирание е зададен на 100.

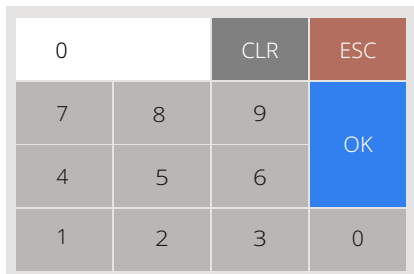

1. Въведете желаня брой за пакетирание на сензорния екран и натиснете **[OK]**, за да потвърдите. Или натискайте последователно бутона **[BATCH]**, за да превключвате между предварително зададените стойности.
 - Натиснете **[CLR]**, за да изчистите въведената стойност.
 - Натиснете **[ESC]** на сензорния екран, за да излезете от екрана за въвеждане на Batch.

2. На екрана за броене се показва избраният брой за пакетирание.

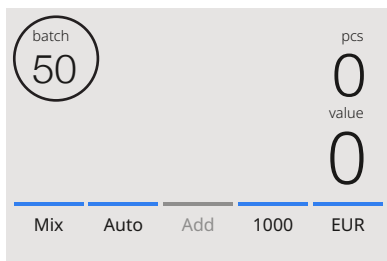

3. Поставете пачка банкноти в подавателя. Устройството ще спре броенето, когато бъде достигнат зададеният брой за пакетирание.

Забележка: Когато зададеният брой за пакетирание не бъде достигнат, устройството ще издаде 1 звук сигнал.

Автоматично стартиране на броенето

При активирана настройка „Auto“ машината автоматично ще започне броене, когато банкнотите бъдат поставени в подавателя. Когато „Auto“ е деактивирана, за стартиране на броенето трябва да се натисне бутонът **[START]**.

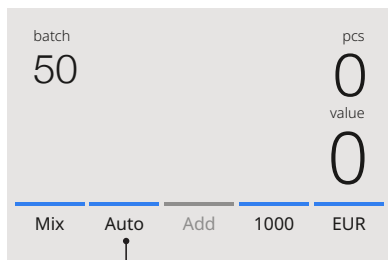

Натиснете, за да активирате автоматично стартиране на броенето

Отчет за броенето

Използвайте екрана за отчет, за да прегледате резултатите от броенето на валута.

Връщане към броенето

Печат на резултатите

Den	Pcs	Value
5	23	115
10	16	160
20	21	420
50	17	850
< Total	76	2.645 >

Изпращане на резултатите

Предишна /
Следваща страница

1. След приключване на броенето натиснете **[REPORT]**, за да видите резултатите от броенето.
2. Екранът за отчет показва броя и стойността по номинали, както и общата стойност.
3. Натиснете **>**, за да превключите към следващата страница с резултати.
4. Натиснете „Print“, за да изпратите резултатите от броенето към принтер.

5. Натиснете [Send], за да изпратите резултатите от броенето към приложението Safescan.
6. Натиснете <-, за да излезете от екрана за отчет и да се върнете към екрана за броене.

Съобщения за грешки при банкноти

Когато устройството открие подозрителна банкнота по време на броене, то ще спре, ще подаде звуков сигнал и ще покаже съобщение за грешка. Последната преброена банкнота в стекера е подозрителната. Отстранете тази банкнота и натиснете [**Start/OK**], за да продължите броенето. Пребройте банкнотата отново, за да се уверите, че подозрителната банкнота е правилно разпозната.

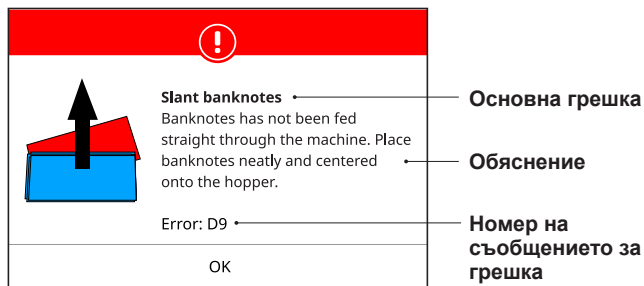

Могат да бъдат показани различни съобщения. Те могат да се появят по време на стартиране или по време на броене. Екранът със съобщение за грешка показва основната грешка, обяснението и решението, както и номера на съобщението за грешка.

Съобщения за грешки при банкноти

Грешка	Причина	Решение(я)
UV, MG, IR, НЕПЪЛНО ИЗОБРАЖЕНИЕ, ИЗКРИВЕНО ИЗОБРАЖЕНИЕ, ИЗОБРАЖЕНИЕ, НЕРАЗПОЗНАТО	<ul style="list-style-type: none"> - Банкнотата е подозрителна. - Сензорите може да са замърсени или блокирани от прах. - Изображението или вградените UV и IR характеристики на банкнотите могат да отслабнат, когато банкнотата е стара, силно използвана или когато е била случайно изпрана." 	<ul style="list-style-type: none"> - Пребройте банкнотата отново, за да се уверите дали подозрителната банкнота е правилно разпозната. - Следвайте процедурата за почистване. - Проверете дали банкнотите са замърсени, повредени или износени. - Уверете се, че устройството не се намира в близост до магнитни полета или устройства, излъчващи сигнали, тъй като това може да наруши работата на вградените сензори."
РАЗЛИЧЕН НОМИНАЛ	<ul style="list-style-type: none"> - Открита е банкнота с различен номинал от първата преброена банкнота. 	<ul style="list-style-type: none"> - Проверете отхвърлената пачка за банкнота с различен номинал.
НАКЛОН	<ul style="list-style-type: none"> - Банкнотите не преминават право през машината. 	<ul style="list-style-type: none"> - Уверете се, че банкнотите са поставени спретнато и центрирано в подавателя. Използвайте водачите на подавателя, за да центрирате банкнотите, и при броене на голяма пачка подпомагайте банкнотите с ръце по време на броенето. Моля, вижте раздел „Първа употреба.

Грешка	Причина	Решение(я)
СЛЕПЕНИ, ДВОЙНИ	- Повече от една банкнота преминава през машината едновременно.	<ul style="list-style-type: none"> - Уверете се, че няма заседнали, прегънати или слепени банкноти. - Проверете качеството на банкнотите. Ако не се открият видими проблеми, пребройте банкнотата отново и проверете дали проблемът продължава. - Подавателят може да е настроен твърде хлабаво. Регулирайте копчето за настройка на подавателя по посока на часовниковата стрелка. Вижте глава „Поддръжка и сервиз.“
ПОЛОВИН БАНКНОТА	- Открита е непълна, скъсана или половин банкнота.	<ul style="list-style-type: none"> - Проверете качеството на банкнотата. Ако не се открият видими проблеми, пребройте банкнотата отново и проверете дали проблемът продължава.
ШИРИНА, ДЪЛЖИНА	- Открита е банкнота с несъответстващи размери.	<ul style="list-style-type: none"> - Проверете качеството на банкнотата. Ако не се открият видими проблеми, пребройте банкнотата отново и проверете дали проблемът продължава.

Съобщения за грешки на машината

Показано съобщение за грешка	Показано решение
Сензорите са блокирани	Отворете горния панел за поддръжка.
Сервизна грешка на машината	Свържете се с поддръжката на Safescan: support.safescan.com
Стекерът е пълен	Отстранете всички банкноти от стекера
CIS сензорът е отворен	Затворете CIS сензора
Сензорът на подавателя е блокиран	Отстранете банкнотите и почистете праха от сензора на подавателя.
Сензорите на стекера са блокирани	Отстранете всички банкноти и почистете праха от стекера.

Бързо меню

Бързото меню е полезен инструмент, който предлага няколко функции, използвани редовно. Отворете бързото меню, като просто натиснете веднъж в средата на сензорния екран. След като бързото меню е отворено, натиснете желаната функция на екрана или натиснете **[ESC]**, за да излезете от бързото меню.

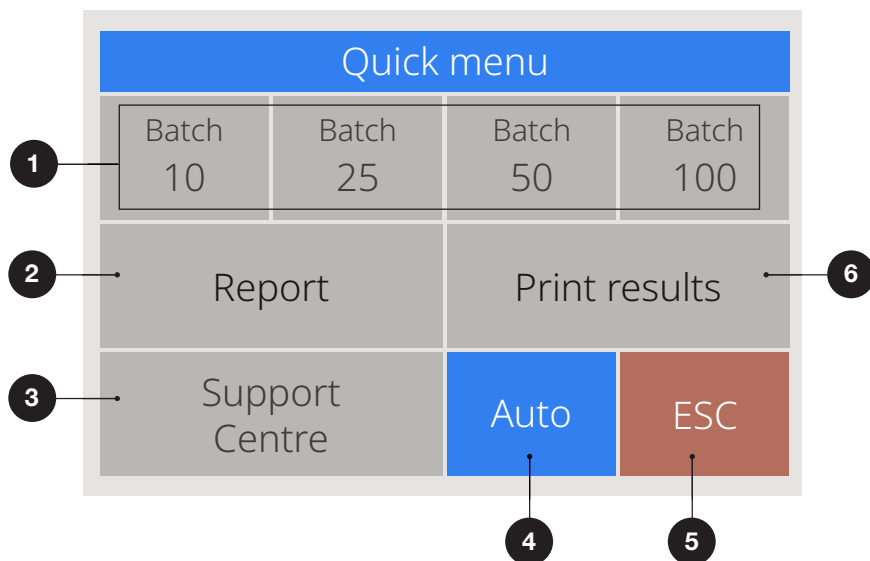

Nr.	На екрана	Описание	Usage
1.	Batch 10 / 25 50 / 100	Предварително зададени стойности за пакетиране	Инструкция <ol style="list-style-type: none"> 1. Натиснете сензорния екран веднъж, за да отворите бързото меню. 2. Натиснете желаната настройка за пакетиране. 3. Машината ще се върне към екрана за броене с активирани избраните настройки за пакетиране.
Забележка: Предварително зададените стойности за пакетиране могат да бъдат променени в предпочитанията за броене в менюто.			
2.	Отчет	Отваряне на екрана за отчет	Използвайте екрана за отчет, за да прегледате резултатите от броенето на валута.
3.	Център за поддръжка	QR код към страницата на центъра за поддръжка на устройството	Сканирайте QR кода, за да посетите онлайн страницата за поддръжка на устройството.
4.	Auto	Вкл./Изкл. автоматично стартиране на броенето	При активирана настройка [AUTO] устройството ще започва автоматично броене.
5.	ESC	Изход от бързото меню	Инструкция <ol style="list-style-type: none"> 1. Натиснете [ESC]. 2. Машината ще се върне към екрана за броене.
6.	Печат на резултатите	Отпечатване на текущите резултати от броенето.	Забележка: За отпечатване на резултатите от броенето е необходим опционалният принтер TP-230.

Меню

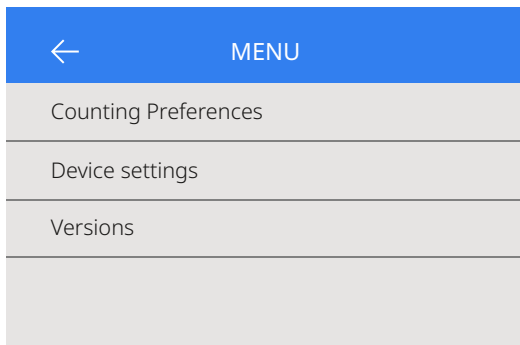

1. Натиснете бутона [MENU], за да отворите менюто.
2. Менюто е разделено на 3 подменюта.
 - Предпочитания за броене
 - Настройки на устройството
 - Версии
3. Натиснете върху елемент от подменю, за да го отворите, или натиснете [<-], за да се върнете към менюто за броене.

Работа с менюто

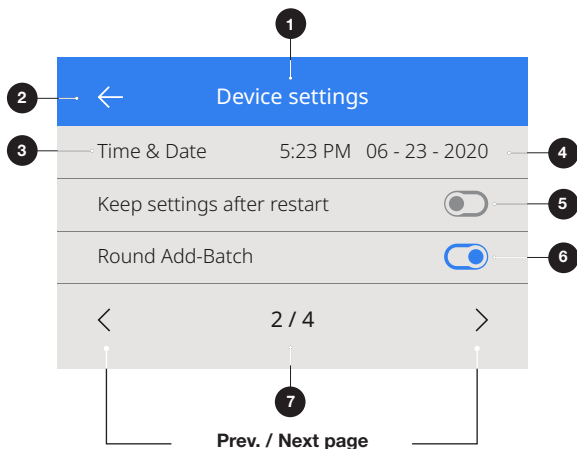

1. Текущо меню / подменю
2. Връщане една стъпка назад
3. Елемент от менюто
4. Настройки на елемента
5. Превключвател на функцията ИЗКЛ.: превключвателят е сив
6. Превключвател на функцията ВКЛ.: превключвателят е ярко бял и син
7. Индикация за номер на страница

Елементи на менюто

Предпочитания за броене	Описание на настройката
Звук на бутоните	Активиране или деактивиране на звуков сигнал при натискане на бутон чрез превключвателя Вкл./Изкл.
Звук на алармата	Активиране или деактивиране на алармения звук при възникване на грешка чрез превключвателя Вкл./Изкл.
Количество за пакетиране	Промяна на предварително зададените стойности за пакетиране в бързото меню.
Настройки на устройството	Описание на настройката
Език	Избор на език на потребителския интерфейс.
Формат на часа	Избор на 12- или 24-часов формат.
Час и дата	Меню за ръчно въвеждане на час и дата. Показват се текущите час и дата.
Запазване на настройките след рестартиране	Активирано (Вкл.): Текущите потребителски настройки ще се използват след рестартиране. Деактивирано (Изкл.): Устройството ще стартира с автоматично разпознаване на валута, режим на броене Mix и Batch изключен.

Настройки на устройството**Описание на настройката**

Фабрични настройки по подразбиране	Стартиране на процедура за нулиране. След нулиране устройството се връща към фабричните настройки по подразбиране. Всички потребителски настройки се изчистват.
Меню за поддръжка	Това меню е защитено с PIN код и е достъпно само под надзора на Safescan.
Изтегляне на приложението Safescan	Сканирайте QR кода, за да получите достъп до страницата за изтегляне на приложението Safescan.

Настройки на устройството**Описание на настройката**

Версия на софтуера	Показва коя версия на софтуера е инсталирана.
BT фърмуер	Показва кой Bluetooth фърмуер е инсталиран.
BT MAC адрес	Показва BT MAC адреса.

Поддръжка и сервизиране

За да се осигури надеждна и безпроблемна работа, е необходимо редовно почистване на вътрешните части и сензорите на устройството. Прах или замърсявания могат да се отделят от банкнотите и да нарушат правилното функциониране на сензорите, както и чужди предмети, които може да са заседнали в устройството.

Забележка: Винаги изключвайте машината и изваждайте захранващия кабел от устройството преди извършване на сервизиране.

Отваряне на горния панел

1. Повдигнете дръжката.

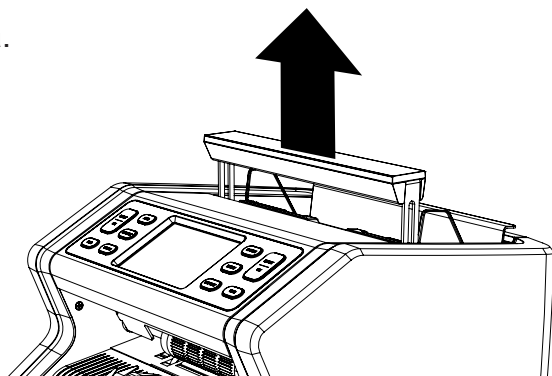

2. Завъртете контролния панел навън.

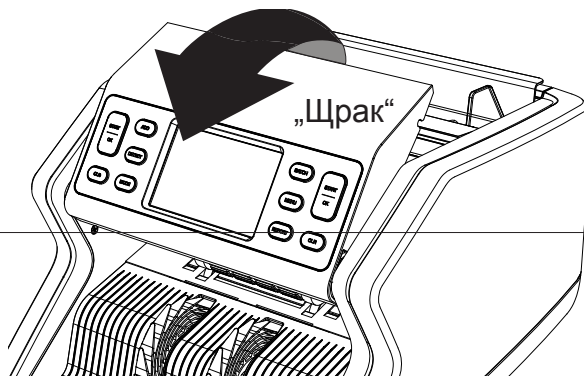

Почистване

В зависимост от честотата на използване на машината, отстранявайте целия прах от сензорите със суха четка (включена в комплекта) или кърпа на седмична или месечна база. По време на почистването се препоръчва използването на състен въздух или прахосмукачка. При използване на прахосмукачка се уверете, че към маркуча е поставен мек накрайник с четка.

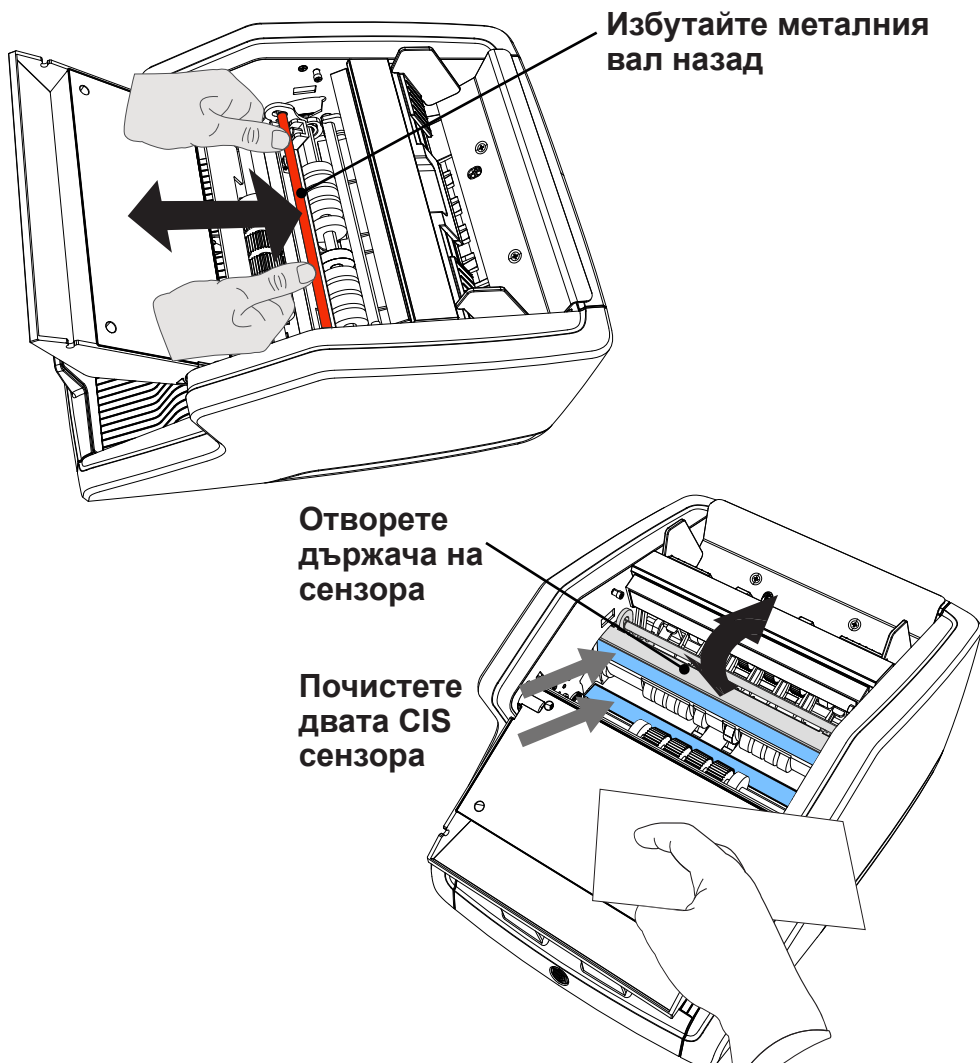

Почистване

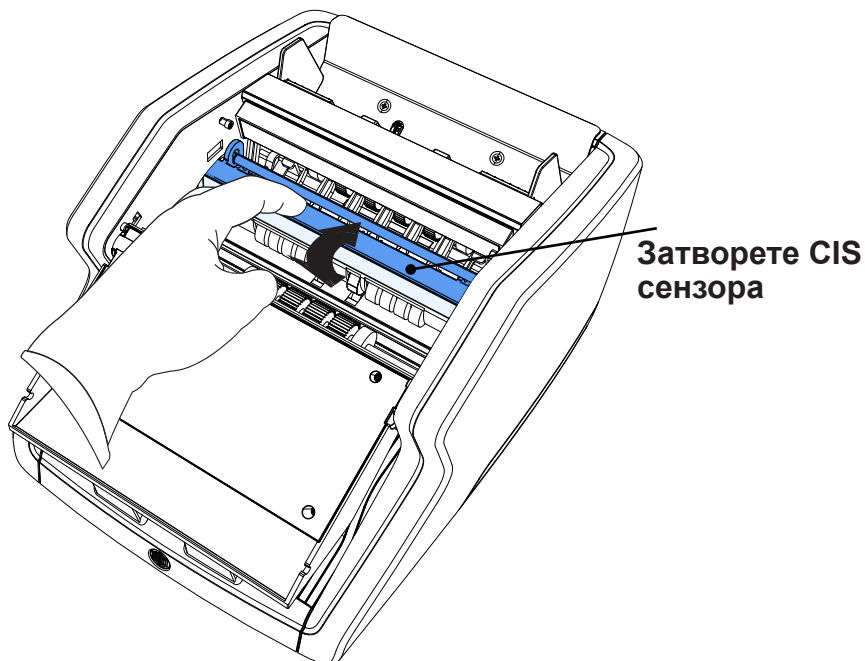

Актуализации на софтуера

Централните банки непрекъснато актуализират своите банкноти, за да внедряват най-новите защитни елементи и да затруднят още повече фалшификаторите. Специализираният екип на Safescan за управление на валути гарантира, че броячът за банкноти от серия 2400 може да бъде в крак с тези промени.

Всички устройства Safescan се тестват ежегодно в централните банки. За да сте сигурни, че вашата машина е актуална, моля редовно проверявайте нашия уебсайт, за да видите дали са налични нови актуализации за вашето устройство.

Актуализиране на устройството

1. Проверете версията на софтуера за валути на вашето устройство. Версията на софтуера се показва в менюто. Натиснете [MENU], след което натиснете „Versions“, за да видите текущата версия.
2. Отидете на **www.safescan.com/downloads**.
3. Попълнете категорията, продукта и продуктовия номер. Ще бъде показана най-новата версия на софтуерната актуализация.
4. Сравнете номерата на версиите и подробностите, за да определите дали е необходима актуализация на софтуера.
5. Ако е необходима софтуерна актуализация: изтеглете софтуерния пакет и следвайте включените инструкции за процедурата по актуализиране.

Технически спецификации

Поддържани валути:	Моля, посетете www.safescan.com за актуална наличност.
Режими на броене:	Mix (Броене на стойност за сортирани и несортирани валути) Sort (Броене на стойност със сортиране по номинал или броене на листове със сортиране по размер и детекция (None, UV, MG или UV + MG)) Count (Броене на листове с настройки за детекция: Off, UV, MG или UV + MG)
Скорост на броене:	800, 1000 и 1200 банкноти/минута
Детекция на характеристики на банкнотите:	UV, MG, MT, IR, IMAGE, 3D размер, дебелина, качество на хартията
Диапазон на размерите на банкнотите:	50 x 110 mm ~ 90 x 180 mm
Капацитет на подавателя:	150 банкноти
Капацитет на стекера:	220 банкноти
Захранване:	AC 110-250V / 50-60Hz.
Консумация на енергия:	Максимум 60W (проверете)
Размери:	(Ш x Д x В) 259 x 254 x 255 mm
Тегло:	6,4 kg (проверете)
Работна температура:	15-35 °C / 59-95 °F.

Техническа поддръжка

Моля, първо посетете нашия онлайн център за поддръжка – отидете на **support.safescan.com** и изберете „Броячи за банкноти“.

Ако се нуждаете от допълнителна помощ, нашият екип за обслужване на клиенти е на разположение по телефон в рамките на работното време (часова зона GMT +1) или по електронна поща, за да отговори на всички ваши въпроси относно използването на вашето устройство Safescan. За повече подробности посетете **www.safescan.com**.

Когато се свързвате по телефон или електронна поща с нашия екип за обслужване на клиенти, винаги се уверявайте, че разполагате със следната информация: номер на модела, сериен номер (вижте етикета на продукта в долната част на устройството), номер на версията на софтуера (показан при стартиране на устройството) и дата на покупка.

Сериен номер



Номер на версията на софтуера

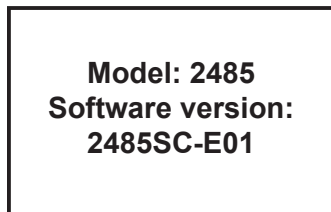

3 години гаранция

Процедура по гаранцията: **www.safescan.com**

CE Този продукт отговаря на основните изисквания и другите приложими разпоредби на съответните европейски директиви. Декларацията за съответствие (DoC) е налична на **www.safescan.com**.



Предайте устройството в център за рециклиране, ако желаете да го изхвърлите. Никога не изхвърляйте електронни устройства с битовите отпадъци.

Safescan® е регистрирана търговска марка на Solid Control Holding B.V. Никоя част от това ръководство не може да бъде възпроизвеждана под каквато и да е форма – чрез печат, копиране или по друг начин – без предварително писмено разрешение от Solid Control Holding B.V. Solid Control Holding B.V. си запазва всички права върху интелектуалната и индустриалната собственост, включително всички патентни, търговски, дизайнерски, производствени, възпроизвеждащи, използващи и търговски права. Цялата информация в това ръководство подлежи на промяна без предварително уведомление. Solid Control Holding B.V. не носи отговорност по какъвто и да е начин за информацията, предоставена в този каталог. 20261